

Powered by



# GPL 1272 12В 7.2Ач

GPL 1272 - батарея общего применения со сроком службы 10 лет в буферном режиме или более 260 циклов заряда-разряда в циклическом режиме при 100% разряде. Как и все батареи CSB, она перезаряжаемая, высокоэффективная и не требующая обслуживания.



## ► Спецификация

Кол-во элементов в блоке	6
Номинальное напряжение	12
Емкость	7.2 Ач при 20-часовом разряде до $U_{кон.}$ - 1.75 В/Эл при 25 °С
Вес	2.6 кг
Максимальный ток разряда	100А/130А (5 сек)
Внутреннее сопротивление	21.0 мОм
Диапазон рабочих температур	разряд: от -20°С до +50°С заряд: от -20°С до +40°С хранение: от -20°С до +40°С
Номинальная рабочая температура	25°С
Напряжение подзаряда	13.5 - 13.8 В при 25°С
Максимальный ток заряда	2.16 А (при заряде постоянным током), в режиме постоянного подзаряда $I_{max}$ не ограничен
Напряжение заряда при циклическом режиме	14.4 - 15.0 В при 25°С
Саморазряд	низкий саморазряд, аккумулятор может храниться без подзаряда при 25°С более 6-ти месяцев.*
Выводы	F1/F2-Faston Tab 187/250
Материал корпуса	ABS (акрило-бутадиен-стирол)

\*Перед использованием батарею необходимо зарядить. При более высокой температуре окружающей среды время хранения сокращается.



## ► Размеры, мм:

Длина	Ширина	Высота	Высота (с клеммами)
151±2.0	64.8±1.0	94.3±1.0	98.6±1.5

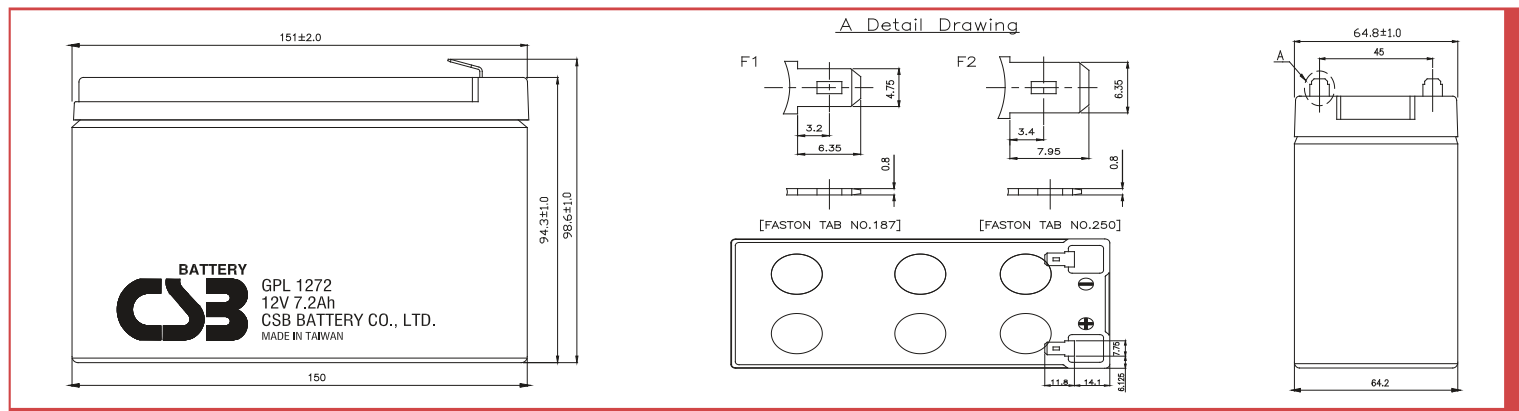

## РАЗРЯД ПОСТОЯННЫМ ТОКОМ : А (25°С)

$U_k/T_{разряда}$	5мин	10мин	15мин	30мин	1ч	2ч	3ч	4ч	5ч	8ч	10ч	20ч
1.60В	24.1	19.2	15.6	9.05	4.88	2.67	1.93	1.53	1.29	0.901	0.739	0.375
1.67В	23.1	18.3	14.9	8.81	4.73	2.60	1.90	1.51	1.28	0.886	0.729	0.369
1.70В	22.6	17.8	14.5	8.68	4.65	2.57	1.87	1.50	1.27	0.879	0.725	0.367
1.75В	21.8	17.0	13.9	8.46	4.53	2.51	1.83	1.46	1.24	0.864	0.709	0.360
1.80В	20.8	16.2	13.2	8.19	4.39	2.46	1.78	1.42	1.21	0.849	0.693	0.352
1.85В	19.6	15.3	12.5	7.87	4.28	2.40	1.75	1.38	1.17	0.826	0.677	0.345

## РАЗРЯД ПОСТОЯННОЙ МОЩНОСТЬЮ : Вт/БЛОК (25°С)

$U_k/T_{разряда}$	5мин	10мин	15мин	30мин	1ч	2ч	3ч	4ч	5ч	8ч	10ч	20ч
1.60В	258	210	173	103	54.0	29.8	22.0	18.0	15.3	10.5	8.78	4.46
1.67В	251	202	166	101	53.3	29.1	21.8	17.8	15.0	10.4	8.64	4.40
1.70В	247	199	162	99.3	52.9	28.8	21.6	17.6	14.9	10.2	8.57	4.36
1.75В	240	192	156	97.4	52.3	28.2	21.2	17.3	14.5	10.1	8.45	4.28
1.80В	231	185	151	95.0	51.5	27.7	20.8	16.8	14.1	10.0	8.29	4.20
1.85В	222	177	146	92.2	50.6	27.2	20.4	16.4	13.8	9.73	8.14	4.12

### Зависимость срока службы от температуры

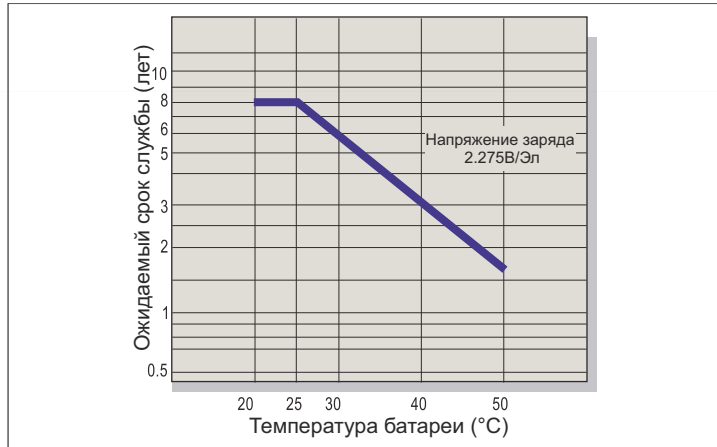

### Саморазряд

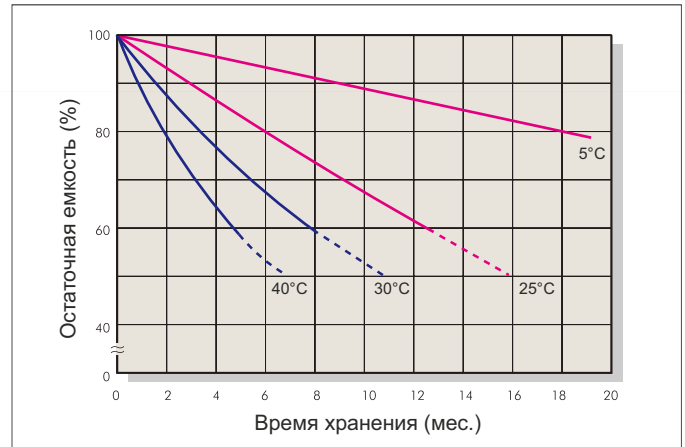

### Характеристики заряда (буферный режим)

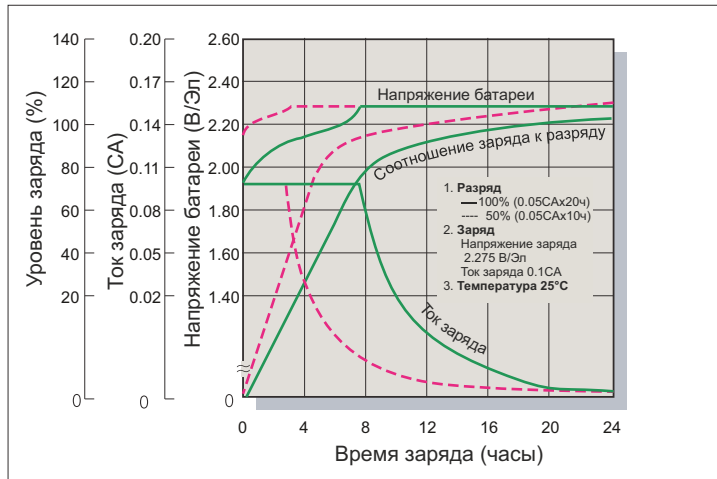

### Зависимость кол-ва циклов от глубины разряда

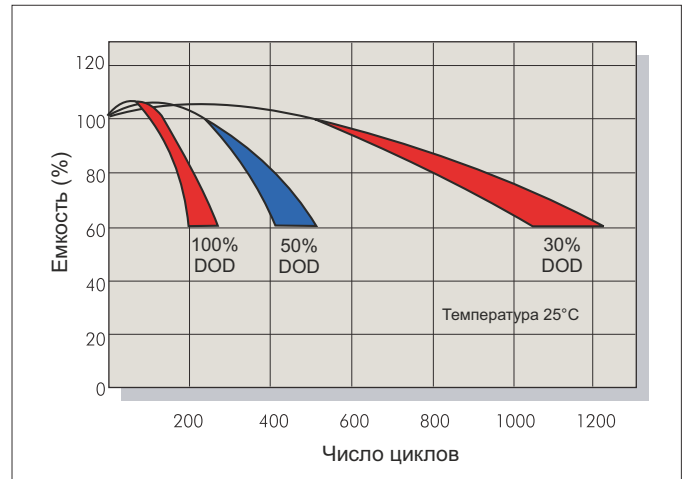

### Характеристики заряда (циклический режим)

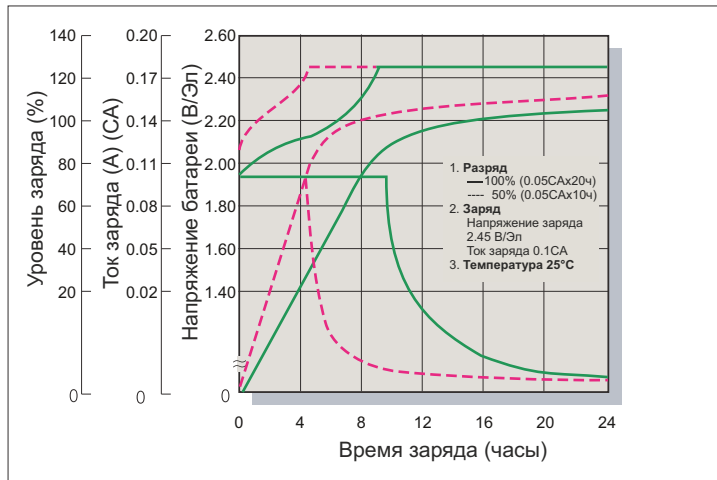

### Разрядные характеристики

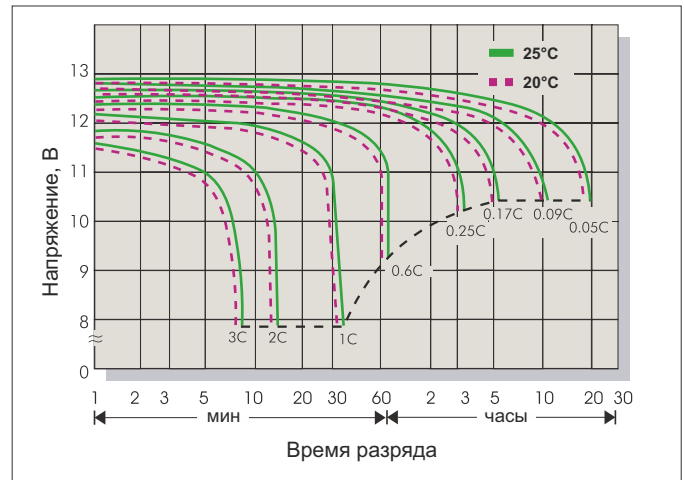

### Заряд

Применение	Напряжение заряда(В/Эл)			Максимальный ток заряда
	Температура	Рекомендуемое значение	Диапазон значений	
Циклический режим	25°С	2.45	2.40-2.50	0.3С
Буферный режим	25°С	2.275	2.25-2.30	

### Разряд

Конечное напряжение (В/Эл)	1.75	1.70	1.60	1.30
Ток разряда (А)	0.2С>(А)	0.2С<(А)<0.5С	0.5С<(А)<1.0С	(А)>1.0С

**ОТДЕЛ ПРОДАЖ**  
**ООО "Кипер Трэйд" (Минск)**

Тел./Факс : +375 17 237-14-14  
Моб./Тел. : +375 29 337-14-14  
Электронная почта : info@csb-battery.by  
Веб сайт : www.csb-battery.by